



NIKUNI
先進のトータルテクノロジー

ゴンドラストック **FS420**

対象サイズ



20kg/テーブル

特徴

省スペース

- 狭い空間でも設置可能

移動・設置が簡単

- エアレスのため場内移動、設置がスムーズ

機能

- 様々な装置との組み合わせ可能
- センサー・タイマー調整でテーブル停止位置自在
- 取出機外部信号対応可能
- 正転・逆転設定可能

バリエーション

- テーブル数や箱サイズを選択可能

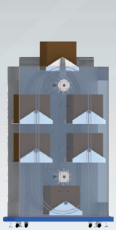

6テーブルタイプ

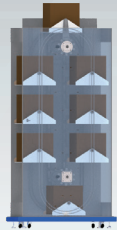

8テーブルタイプ



(高さ)
1200mm

(奥行)
1100mm

(幅)
940mm

こんなケースに向いています

- ・自動落下方式でストック
- ・多品種兼用
- ・製品形状により箱サイズが異なる

ケース1

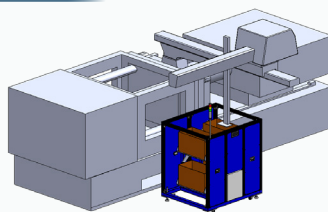

- 取出機よりダイレクト
・直接開放が可能な製品をストック

ケース2

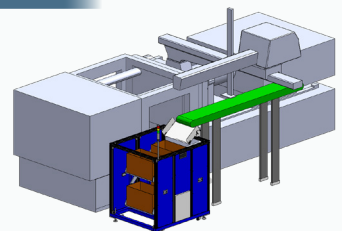

- 冷却が必要な製品
・専用シュータで既設コンペアに対応

ゴンドラストックカ FS420

ゴンドラストックカのフローイメージ

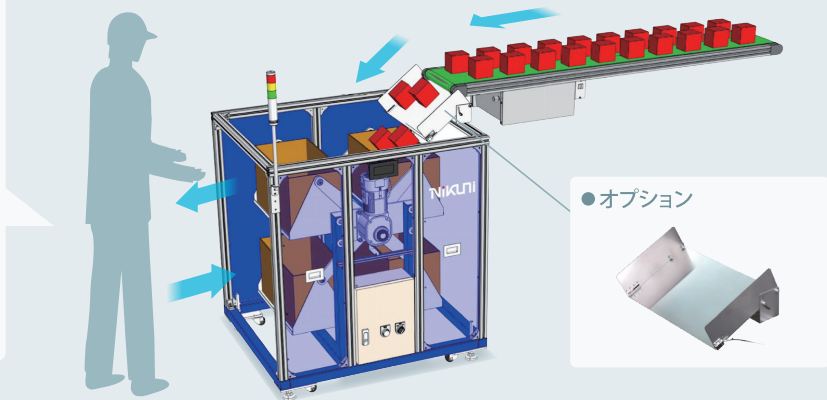
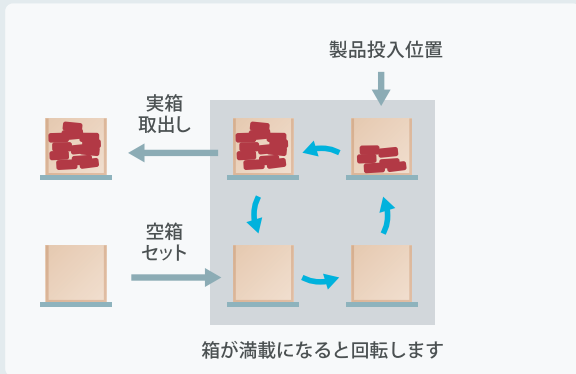

- 箱を載せたテーブルが観覧車のように回転します
- 製品投入し、満載時に回転します ※タイマー・ショット数確認センサ・外部信号から選択
- テーブル数は6・8ステージ対応可能

■ 主要仕様

| | |
|----------|-----------------------------|
| 外形寸法 | 幅 940mm×奥行 1100mm×高さ 1200mm |
| テーブル数 | 4ステージ |
| テーブル回転速度 | 6sec～ |
| テーブル耐荷重 | 20kg |
| 制御 | シーケンサ制御 |

■ 対応コンテナ・段ボールサイズ

| | 対応外寸 (mm) |
|---|-----------|
| W | ～530 |
| D | ～280 |
| H | ～300 |

※コンテナ形状により異なる場合もあります。

■ 外形寸法図

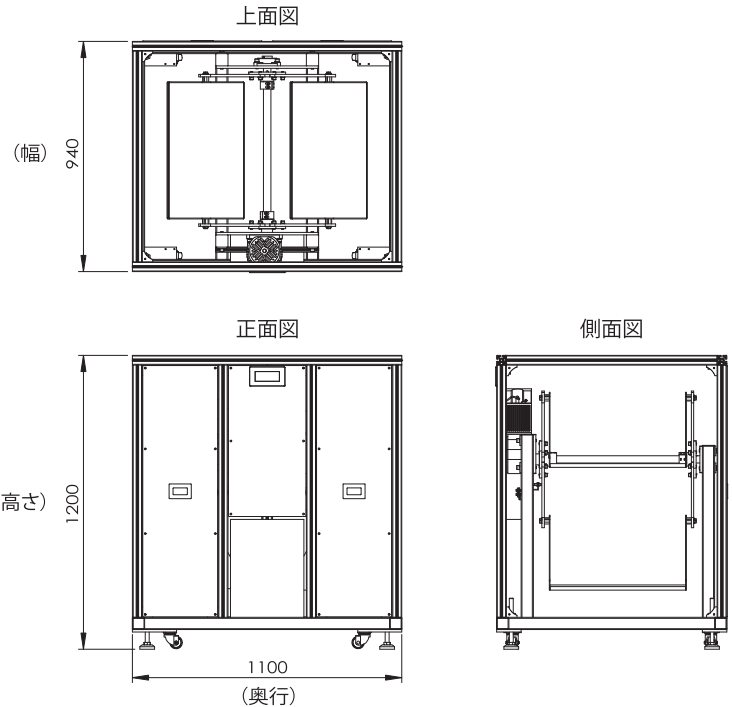

オプション

- ◆ 装置一体型シュータ
- ◆ 製品通過センサ
- ◆ 箱有無確認センサ
- ◆ キズ防止マット
- ◆ 安全扉

※その他、多彩なオプションに対応しておりますのでご相談ください

株式会社 **ニクニ** <https://www.nikuni.co.jp>

本社
〒213-0032 神奈川県川崎市高津区久地843-5
TEL. 044-833-1126 FAX. 044-822-1118

本社営業部
〒213-0002 神奈川県川崎市高津区二子5-8-1 第3井上ビル2階

●営業所 - 名古屋、大阪、福岡 ●出張所 - 山形、福山、ベトナム
●サービスセンター - 東日本、西日本 ●現地法人 - シカゴ、上海、台北

オンラインショップ <https://www.nikuni-onlineshop.jp>
English <https://nikunijapan.com>



※カタログ記載事項は予告なく変更する事があります。